



Guida all'attivazione dell'inverter con caricabatterie per veicoli elettrici e all'installazione del cavo





Questa guida ti aiuterà ad installare il cavo del caricabatterie per veicoli elettrici, ad attivare l'inverter e a configurarlo in base alle tue esigenze.

Contenuto della confezione

-  Cavo del caricabatterie per veicoli elettrici
-  Supporto a muro (viti non incluse)
-  Sistema di blocco del cavo e guida all'installazione

Materiale necessario

-  4 viti
-  Cacciavite
-  Trapano

/ Collegamento e fissaggio



A. Controllare che l'inverter sia stato installato

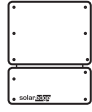

B. Controllare che l'inverter sia collegato alla piattaforma di monitoraggio di SolarEdge

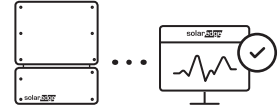

1

Collegare il cavo del caricabatterie per veicoli elettrici all'inverter

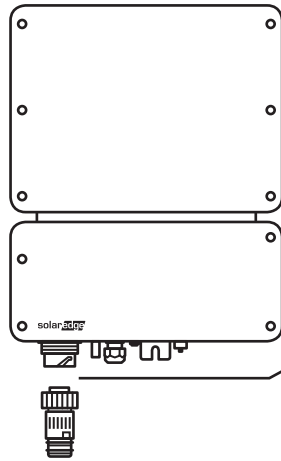

A. Allineare

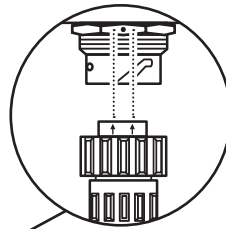

B. Inserire

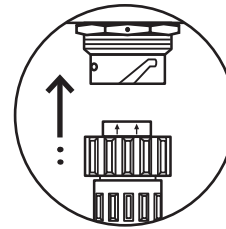

C. Ruotare per bloccare

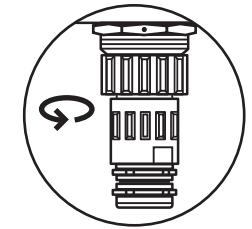

i Per installare il sistema di blocco del cavo consultare la relativa guida di installazione

2

Definire la posizione di fissaggio

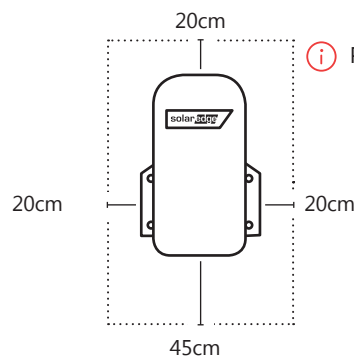

i Prevedere spazio sufficiente

3

Montare il supporto del cavo

A. Segnare i punti

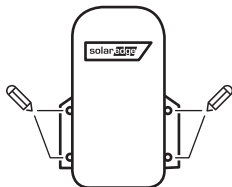

B. Praticare i fori

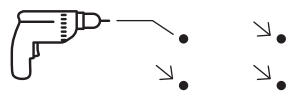

C. Posizionare il cavo nell'apposito incavo

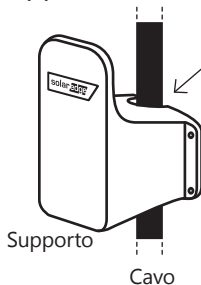

D. Fissare al muro

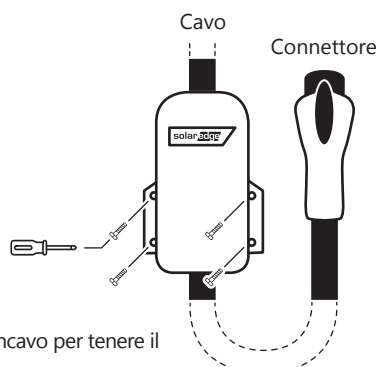

i Posizionare la guarnizione di gomma nell'incavo per tenere il cavo in posizione

4

Agganciare il cavo al supporto

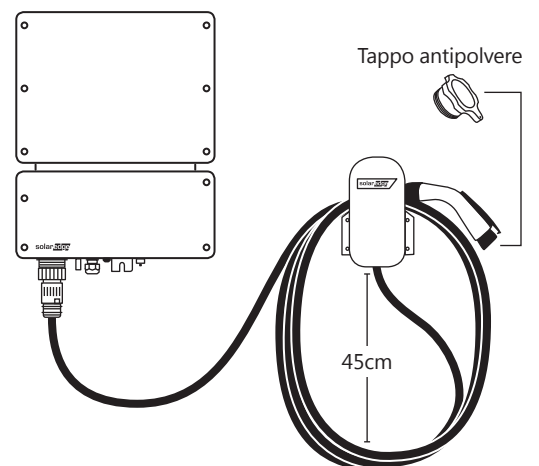

i Coprire il connettore con il tappo antipolvere

/ Attivazione e configurazione



Per la prima ricarica del veicolo elettrico è necessaria la connessione alla piattaforma di monitoraggio di SolarEdge*. Per qualsiasi dubbio rivolgersi all'installatore.

1

Download dell'app e accesso



Per iPhone



Per Android

A.

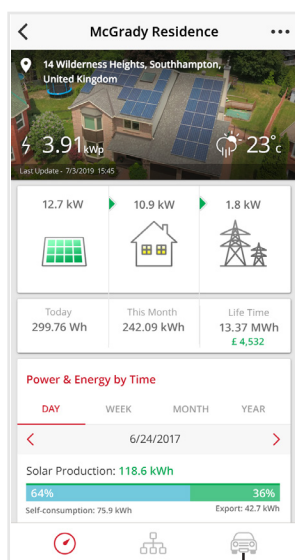

Toccare

B.

Toccare e seguire le istruzioni



Toccare

i Nota: per leggere il codice QR del cavo è necessario l'accesso alla fotocamera.

C.

Toccare

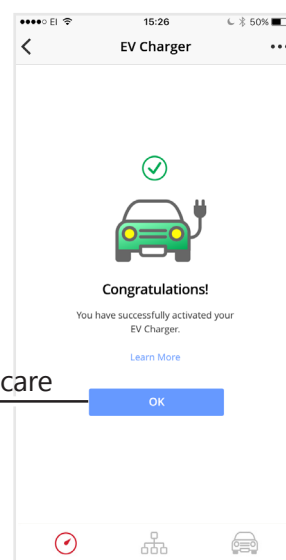

2

Configurazione

A.

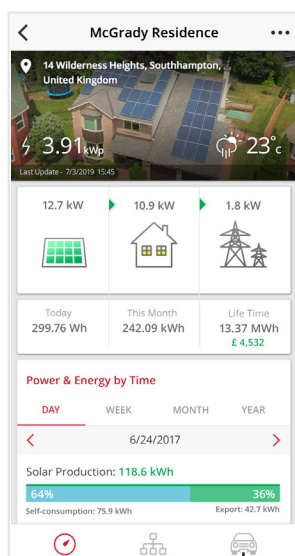

Toccare

B.

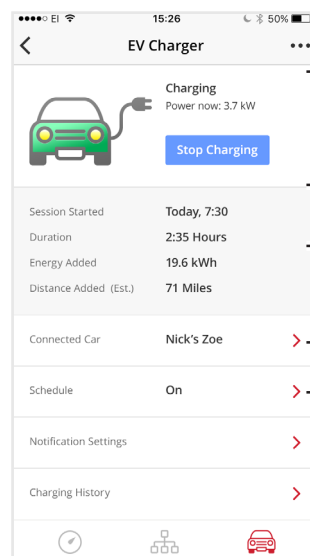

Stato della ricarica

Informazioni sulla sessione di ricarica

Modifica dei dettagli del veicolo

Impostazione degli orari di ricarica



FATTO!

ORA PUOI RICARICARE CON L'ENERGIA DEL SOLE

*Opzioni di connessione: Ethernet/Wi-Fi/Cellulare (connessione con piano dati da 50 MB, acquistato da un gestore di telefonia mobile). Il piano dati SolarEdge è inferiore ai 50 MB e può essere usato solo per l'attivazione, ma non per configurare e monitorare la ricarica del veicolo elettrico

/ Ricarica

1

Controllare che il LED verde in basso sull'inverter sia intermittente o stia lampeggiando: questo indica che il caricabatterie è pronto.

2

Tenere il connettore del caricabatterie e rimuovere il cavo dal supporto.

3

Collegare il connettore del caricabatterie alla presa di ricarica del veicolo e spingere a fondo fino allo scatto. L'inverter emette un breve segnale acustico e il LED verde inizia a lampeggiare per indicare il corretto collegamento. La ricarica inizia automaticamente, confermata da due brevi segnali acustici seguiti da un segnale acustico prolungato e dall'accensione del LED verde.

4

Quando la carica è completa, il LED verde inizia a lampeggiare.

5

Premere la chiusura del connettore del cavo e staccarlo dalla presa di ricarica dell'auto.

6

Riavvolgere il cavo del caricabatterie sul supporto e riposizionare il tappo antipolvere.

❗ Per tutte le segnalazioni tramite LED e ulteriori configurazioni di ricarica consultare la guida all'installazione dell'inverter con caricabatterie per veicoli elettrici e guardare i video: solaredge.com/it/products/ev-charger/activation-and-configuration#/

/ LED

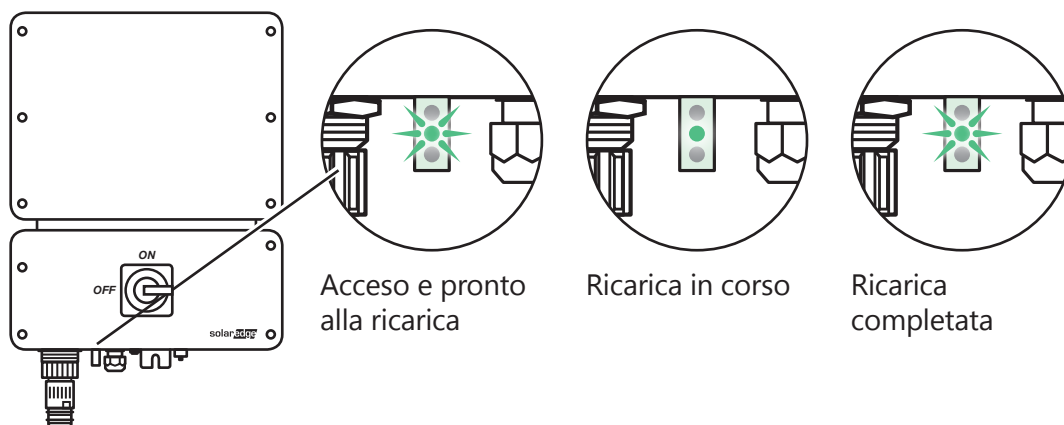

Informazioni su SolarEdge

SolarEdge è leader mondiale nelle tecnologie smart energy. Grazie a risorse ingegneristiche di primissimo livello e a un continuo focus sull'innovazione, realizziamo prodotti e soluzioni smart energy per fornire energia alle nostre vite e guidare il progresso futuro.



- SolarEdge
- @SolarEdgePV
- @SolarEdgePV
- SolarEdgePV
- SolarEdge
- info@solaredge.fr

solaredge

solaredge.com

© SolarEdge Technologies, Ltd.
Tutti i diritti riservati.
Rev: 06/2019/V02/ITA EU.
Soggetto a modifiche senza preavviso.